

MANHATTAN
CHASSIS MERCEDES 2001

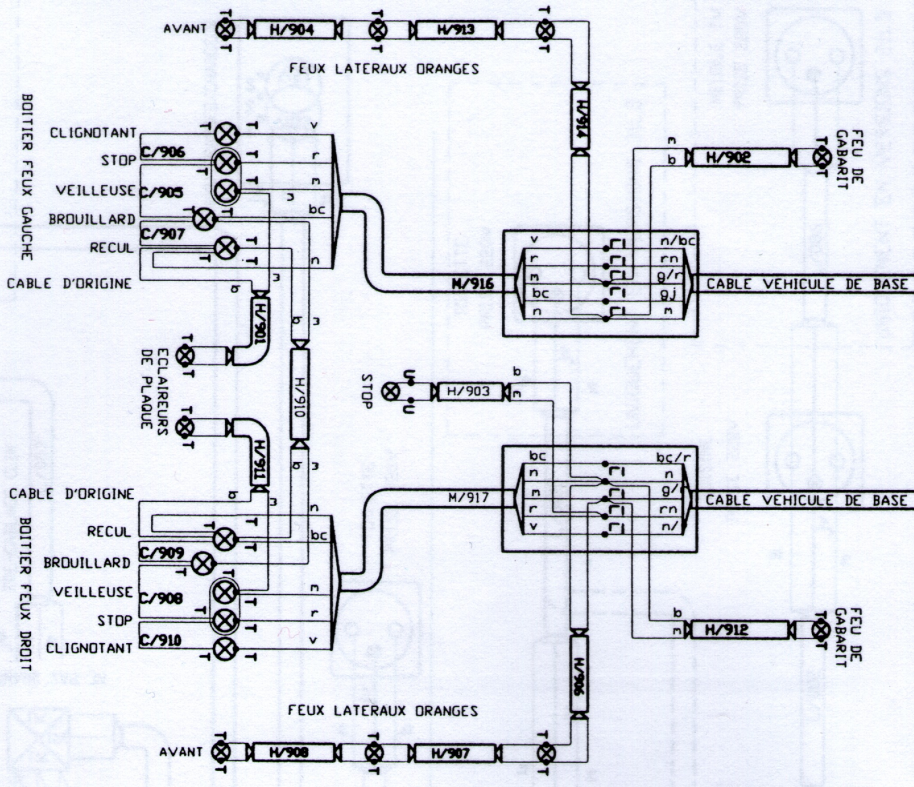

NOIR/BLANC	CLIGNOTANT	BLANC/ROUGE	RECU
ROUGE/NOIR	STOP	MARRON	MASSE
GRIS/NOIR	VEILLEUSE	GRIS/ROUGE	FEUX POSITION
JAUNE/NOIR	BROUILLARD	ROUGE/NOIR	STOP
MARRON	MASSE	NOIR/VERT	CLIGNOTANT

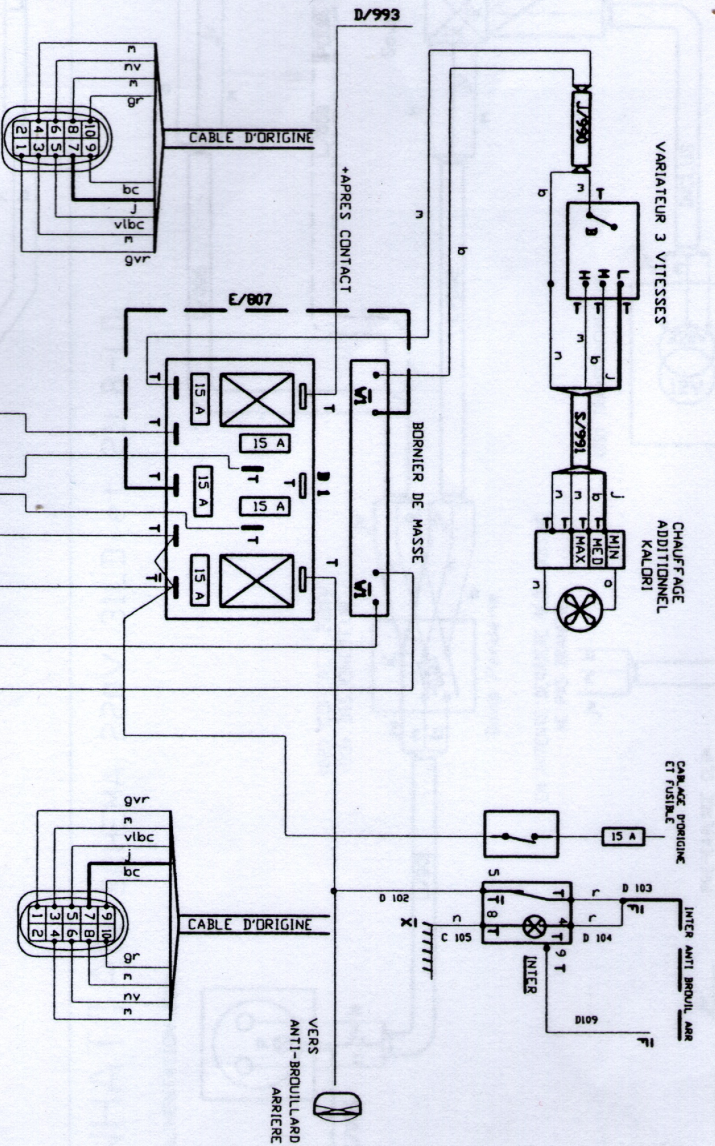
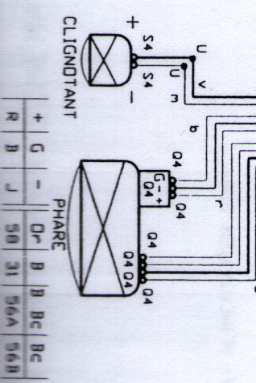
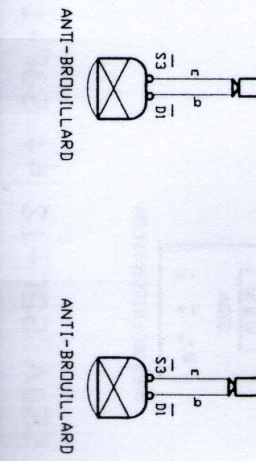
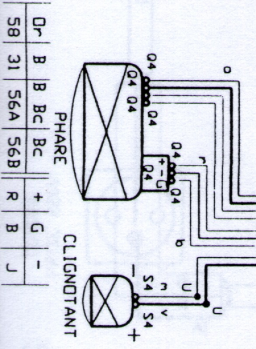
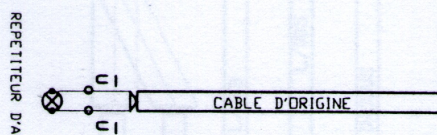

0r B B BC BC + G -
58 31 56A 56B R B J

0r B B BC BC + G -
58 31 56A 56B R B J

0r B B BC BC + G -
58 31 56A 56B R B J

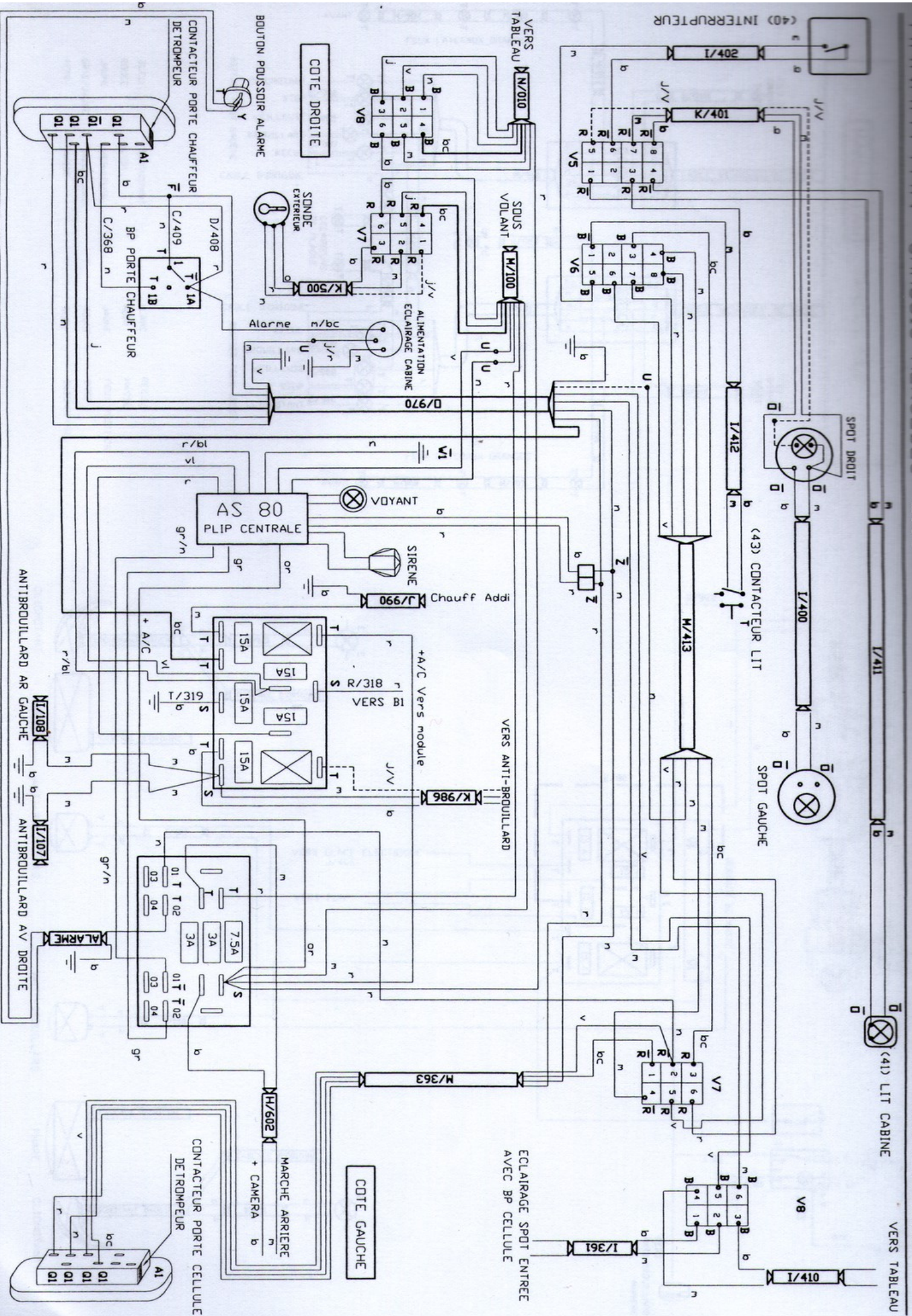

(40) INTERPTEUR

SPOT DROIT

(43) CONTACTEUR LIT

SPOT GAUCHE

(41) LIT CABINE

V8

ECLAIRAGE SPOT ENTREE AVEC BP CELLULE

COTE GAUCHE

MARCHÉ ARRIERE + CAMERA

CONTACTEUR PORTE CELLULE DETROMPEUR

VERS ANTI-BRUIILLARD

VERS BI

Chauff Addi

SIRENE

VOYANT

AS 80 PLIP CENTRALE

SONDE EXTERIEUR

BOUTON POUSSOIR ALARME

COTE DROITE

CONTACTEUR PORTE CHAUFFEUR DETROMPEUR

BP PORTE CHAUFFEUR

CONTACTEUR PORTE CHAUFFEUR DETROMPEUR

ANTIBRUIILLARD AR GAUCHE

ANTIBRUIILLARD AV DROITE

CONTACTEUR PORTE CHAUFFEUR DETROMPEUR